

## Schrauben

### Messing Zylinderkopf Schrauben



- Messing Gewindeschrauben
- Zylinderkopf mit Längsschlitz
- DIN 84

Stückpreis in EUR inkl. 20% MWST.

Artikelnr.	Artikelbezeichnung	Status	ab 1 Stk.	(2er) ab 10 Stk.	(3er) ab 25 Stk.
46000800	SZKMM 1x4mm Messing-Zylinderkopf-Schraube Schlitz M1x 4mm		0,45	0,41	0,36
46000802	SZKMM 1x6mm Messing-Zylinderkopf-Schraube Schlitz M1x 6mm		0,55	0,50	0,44
46000804	SZKMM 1x8mm Messing-Zylinderkopf-Schraube Schlitz M1x 8mm		0,65	0,59	0,52
46000806	SZKMM 1x10mm Messing-Zylinderkopf-Schraube Schlitz M1x10mm		0,75	0,68	0,60
46000808	SZKMM 1x12mm Messing-Zylinderkopf-Schraube Schlitz M1x12mm		0,85	0,77	0,68
46000814	SZKMM 1,4x8mm Messing-Zylinderkopf-Schraube Schlitz M1,4x 8mm		0,45	0,41	0,36
46000834	SZKMM 2x12mm Messing-Zylinderkopf-Schraube Schlitz M2x12mm		0,40	0,36	0,32
46000836	SZKMM 2x20mm Messing-Zylinderkopf-Schraube Schlitz M2x20mm		0,40	0,36	0,32
46000838	SZKMM 2x25mm Messing-Zylinderkopf-Schraube Schlitz M2x25mm		0,40	0,36	0,32
46000840	SZKMM 2x40mm Messing-Zylinderkopf-Schraube Schlitz M2x40mm		1,25	1,13	1,00
46000850	SZKMM 2,5x8mm Messing-Zylinderkopf-Schraube Schlitz M2,5x 8mm		0,40	0,36	0,32
46000862	SZKMM 3x10mm Messing-Zylinderkopf-Schraube Schlitz M3x10mm		0,40	0,36	0,32
46000864	SZKMM 3x15mm Messing-Zylinderkopf-Schraube Schlitz M3x15mm		0,40	0,36	0,32
46000866	SZKMM 3x20mm Messing-Zylinderkopf-Schraube Schlitz M3x20mm		0,40	0,36	0,32
46000868	SZKMM 3x25mm Messing-Zylinderkopf-Schraube Schlitz M3x25mm		0,40	0,36	0,32
46000870	SZKMM 3x30mm Messing-Zylinderkopf-Schraube Schlitz M3x30mm		0,40	0,36	0,32
46000880	SZKMM 4x30mm Messing-Zylinderkopf-Schraube Schlitz M4x30mm		0,45	0,41	0,36

### Messing Zylinderkopf Schrauben



- Messing Sechskantmuttern
- blank
- M2,5 + M3 sind vernickelt!
- DIN 934

Stückpreis in EUR inkl. 20% MWST.

Artikelnr.	Artikelbezeichnung	Status	ab 1 Stk.	(2er) ab 10 Stk.	(3er) ab 25 Stk.
46000890	SKMM 1mm Messing-Sechskantmutter		0,40	0,36	0,32
46000891	SKMM 2mm Messing-Sechskantmutter		0,20	0,18	0,16
46000893	SKMM 3mm Messing-Sechskantmutter		0,20	0,18	0,16
46000894	SKMM 4mm Messing-Sechskantmutter		0,25	0,23	0,20
46000895	SKMM 5mm Messing-Sechskantmutter		0,25	0,23	0,20

### Stahl Zylinderkopf Schrauben

- Werkstoff: Stahl - Güte 4,8
- Zylinderkopf mit Längsschlitz
- Oberfläche: verzinkt
- Form: metrisches Gewinde bis annähernd Kopf
- DIN (neu) bzw. DIN EN: DIN EN 21207
- Verpackungseinheit: einzeln (lose)



Stückpreis in EUR inkl. 20% MWST.

Artikelnr.	Artikelbezeichnung	Status	ab 1 Stk.	(2er) ab 10 Stk.	(3er) ab 25 Stk.
46002004	SZKM 2x4mm Zylinderkopfschraube, verzinkt		0,07	0,06	0,06
46002005	SZKM 2x5mm Zylinderkopfschraube, verzinkt		0,07	0,06	0,06
46002006	SZKM 2x6mm Zylinderkopfschraube, verzinkt		0,07	0,06	0,06
46002008	SZKM 2x8mm Zylinderkopfschraube, verzinkt		0,07	0,06	0,06
46002010	SZKM 2x10mm Zylinderkopfschraube, verzinkt		0,07	0,06	0,06
46002012	SZKM 2X12mm Zylinderkopfschraube, verzinkt		0,07	0,06	0,06
46002016	SZKM 2X16mm Zylinderkopfschraube, verzinkt		0,07	0,06	0,06
46002020	SZKM 2X20mm Zylinderkopfschraube, verzinkt		0,08	0,07	0,06
46002504	SZKM 2,5x4mm Zylinderkopfschraube, verzinkt		0,05	0,05	0,04
46002506	SZKM 2,5x6mm Zylinderkopfschraube, verzinkt		0,06	0,05	0,05
46002508	SZKM 2,5x8mm Zylinderkopfschraube, verzinkt		0,06	0,05	0,05
46002510	SZKM 2,5x10mm Zylinderkopfschraube, verzinkt		0,06	0,05	0,05
46002512	SZKM 2,5x12mm Zylinderkopfschraube, verzinkt		0,06	0,05	0,05
46002516	SZKM 2,5x16mm Zylinderkopfschraube, verzinkt		0,07	0,06	0,06
46002520	SZKM 2,5x20mm Zylinderkopfschraube, verzinkt		0,08	0,07	0,06
46002525	SZKM 2,5x25mm Zylinderkopfschraube, verzinkt		0,08	0,07	0,06
46003006	SZKM 3x6mm Zylinderkopfschraube, verzinkt		0,04	0,04	0,03
46003008	SZKM 3x8mm Zylinderkopfschraube, verzinkt		0,04	0,04	0,03
46003010	SZKM 3x10mm Zylinderkopfschraube, verzinkt		0,04	0,04	0,03
46003012	SZKM 3x12mm Zylinderkopfschraube, verzinkt		0,04	0,04	0,03
46003016	SZKM 3x16mm Zylinderkopfschraube, verzinkt		0,05	0,05	0,04
46003020	SZKM 3x20mm Zylinderkopfschraube, verzinkt		0,06	0,05	0,05

Status A = Auslauftype - zurzeit noch lagernd

Status B = keine Lagerware (kann aber lagernd sein)

Artikelnr.	Artikelbezeichnung	Status	Stückpreis in EUR inkl. 20% MWSt.		
			ab 1 Stk.	(2er) ab 10 Stk.	(3er) ab 25 Stk.
46003025	SZKM 3x25mm Zylinderkopfschraube, verzinkt		0,09	0,08	0,07
46003030	SZKM 3x30mm Zylinderkopfschraube, verzinkt		0,09	0,08	0,07
46003035	SZKM 3x35mm Zylinderkopfschraube, verzinkt		0,09	0,08	0,07
46003040	SZKM 3x40mm Zylinderkopfschraube, verzinkt		0,12	0,11	0,10
46003045	SZKM 3x45mm Zylinderkopfschraube, verzinkt		0,15	0,14	0,12
46003508	SZKM 3,5x8mm Zylinderkopfschraube, verzinkt	A	0,14	0,13	0,11
46004008	SZKM 4x8mm Zylinderkopfschraube, verzinkt		0,05	0,05	0,04
46004010	SZKM 4x10mm Zylinderkopfschraube, verzinkt		0,06	0,05	0,05
46004016	SZKM 4x16mm Zylinderkopfschraube, verzinkt		0,07	0,06	0,06
46004020	SZKM 4x20mm Zylinderkopfschraube, verzinkt		0,08	0,07	0,06
46004025	SZKM 4x25mm Zylinderkopfschraube, verzinkt		0,09	0,08	0,07
46004030	SZKM 4x30mm Zylinderkopfschraube, verzinkt	A	0,10	0,09	0,08
46004040	SZKM 4x40mm Zylinderkopfschraube, schwarz		0,12	0,11	0,10
46005006	SZKM 5x6mm Zylinderkopfschraube, verzinkt		0,09	0,08	0,07
46005010	SZKM 5x10mm Zylinderkopfschraube, verzinkt		0,08	0,07	0,06
46005012	SZKM 5x12mm Zylinderkopfschraube, verzinkt		0,09	0,08	0,07
46005020	SZKM 5x20mm Zylinderkopfschraube, verzinkt		0,10	0,09	0,08
46005030	SZKM 5x30mm Zylinderkopfschraube, verzinkt	A	0,20	0,18	0,16

## Stahl Zylinderkopf Schrauben

### 100 Stk. Packung

- Werkstoff: Stahl - Güte 4,8
- Zylinderkopf mit Längsschlitz
- Oberfläche: verzinkt
- Form: metrisches Gewinde bis annähernd Kopf
- DIN (neu) bzw. DIN EN: DIN EN 21207
- Verpackungseinheit: 100 Stück Packung



Artikelnr.	Artikelbezeichnung	Status	Stückpreis in EUR inkl. 20% MWSt.		
			ab 1 Stk.	(2er) ab 5 Stk.	(3er) ab 25 Stk.
46002104	SZKM 2x4mm 100 Stk. Zylinderkopfschrauben, verzinkt		2,95	2,80	2,66
46002105	SZKM 2x5mm 100 Stk. Zylinderkopfschrauben, verzinkt		2,95	2,80	2,66
46002106	SZKM 2x6mm 100 Stk. Zylinderkopfschrauben, verzinkt		2,95	2,80	2,66
46002108	SZKM 2x8mm 100 Stk. Zylinderkopfschrauben, verzinkt		2,95	2,80	2,66
46002110	SZKM 2x10mm 100 Stk. Zylinderkopfschrauben, verzinkt		2,95	2,80	2,66
46002112	SZKM 2x12mm 100 Stk. Zylinderkopfschrauben, verzinkt		2,95	2,80	2,66
46002116	SZKM 2x16mm 100 Stk. Zylinderkopfschrauben, verzinkt		3,45	3,28	3,11
46002120	SZKM 2x20mm 100 Stk. Zylinderkopfschrauben, verzinkt		3,95	3,75	3,56
46002604	SZKM 2,5x4mm 100 Stk. Zylinderkopfschrauben, verzinkt		2,65	2,52	2,39
46002606	SZKM 2,5x6mm 100 Stk. Zylinderkopfschrauben, verzinkt		2,45	2,33	2,21
46002608	SZKM 2,5x8mm 100 Stk. Zylinderkopfschrauben, verzinkt		2,45	2,33	2,21
46002610	SZKM 2,5x10mm 100 Stk. Zylinderkopfschrauben, verzinkt		2,65	2,52	2,39
46002612	SZKM 2,5x12mm 100 Stk. Zylinderkopfschrauben, verzinkt		2,85	2,71	2,57
46002616	SZKM 2,5x16mm 100 Stk. Zylinderkopfschrauben, verzinkt		3,45	3,28	3,11
46002620	SZKM 2,5x20mm 100 Stk. Zylinderkopfschrauben, verzinkt		3,85	3,66	3,47
46002625	SZKM 2,5x25mm 100 Stk. Zylinderkopfschrauben, verzinkt		3,95	3,75	3,56
46003106	SZKM 3x6mm 100 Stk. Zylinderkopfschrauben, verzinkt		1,85	1,76	1,67
46003108	SZKM 3x8mm 100 Stk. Zylinderkopfschrauben, verzinkt		1,85	1,76	1,67
46003110	SZKM 3x10mm 100 Stk. Zylinderkopfschrauben, verzinkt		1,85	1,76	1,67
46003112	SZKM 3x12mm 100 Stk. Zylinderkopfschrauben, verzinkt		1,85	1,76	1,67
46003116	SZKM 3x16mm 100 Stk. Zylinderkopfschrauben, verzinkt		2,25	2,14	2,03
46003120	SZKM 3x20mm 100 Stk. Zylinderkopfschrauben, verzinkt		2,75	2,61	2,48
46003125	SZKM 3x25mm 100 Stk. Zylinderkopfschrauben, verzinkt		4,45	4,23	4,01
46003130	SZKM 3x30mm 100 Stk. Zylinderkopfschrauben, verzinkt		4,55	4,32	4,10
46003135	SZKM 3x35mm 100 Stk. Zylinderkopfschrauben, verzinkt	A	4,95	4,70	4,46
46003140	SZKM 3x40mm 100 Stk. Zylinderkopfschrauben, verzinkt		7,15	6,79	6,44
46003145	SZKM 3x45mm 100 Stk. Zylinderkopfschrauben, verzinkt		9,25	8,79	8,33
46004108	SZKM 4x8mm 100 Stk. Zylinderkopfschrauben, verzinkt		2,75	2,61	2,48
46004110	SZKM 4x10mm 100 Stk. Zylinderkopfschrauben, verzinkt		2,65	2,52	2,39
46004116	SZKM 4x16mm 100 Stk. Zylinderkopfschrauben, verzinkt		3,15	2,99	2,84
46004120	SZKM 4x20mm 100 Stk. Zylinderkopfschrauben, verzinkt		4,35	4,13	3,92
46004125	SZKM 4x25mm 100 Stk. Zylinderkopfschrauben, verzinkt		4,55	4,32	4,10
46004130	SZKM 4x30mm 100 Stk. Zylinderkopfschrauben, verzinkt	A	4,95	4,70	4,46
46005106	SZKM 5x6mm 100 Stk. Zylinderkopfschrauben, verzinkt		4,55	4,32	4,10
46005110	SZKM 5x10mm 100 Stk. Zylinderkopfschrauben, verzinkt		4,15	3,94	3,74
46005112	SZKM 5x12mm 100 Stk. Zylinderkopfschrauben, verzinkt		4,55	4,32	4,10
46005120	SZKM 5x20mm 100 Stk. Zylinderkopfschrauben, verzinkt		4,65	4,42	4,19

Status A = Auslauftype - zurzeit noch lagernd

Status B = keine Lagerware (kann aber lagernd sein)

## Stahl Senkkopfschrauben Kreuzschlitz

- Werkstoff: Stahl - Güte 4.8
- Senkkopfschrauben mit Kreuzschlitz H
- Oberfläche: verzinkt
- Form: metrisches Gewinde
- DIN EN 27046-1
- Verpackungseinheit: einzeln (lose)



Stückpreis in EUR inkl. 20% MWSt.

Artikelnr.	Artikelbezeichnung	Status	ab 1 Stk.	(2er) ab 10 Stk.	(3er) ab 25 Stk.
46009510	SLKM 3x6mm Senkkopf-Kreuzschr.		0,05	0,05	0,04
46009511	SLKM 3x8mm Senkkopf-Kreuzschr.		0,05	0,05	0,04
46009512	SLKM 3x10mm Senkkopf-Kreuzschr.		0,05	0,05	0,04
46009513	SLKM 3x12mm Senkkopf-Kreuzschr.		0,05	0,05	0,04
46009514	SLKM 3x16mm Senkkopf-Kreuzschr.		0,05	0,05	0,04
46009525	SLKM 3x25mm Senkkopf-Kreuzschr.		0,06	0,05	0,05
46009526	SLKM 3x30mm Senkkopf-Kreuzschr.		0,07	0,06	0,06

## Stahl Senkkopfschrauben Kreuzschlitz

### 100 Stk. Packung

- Werkstoff: Stahl - Güte 4.8
- Senkkopfschrauben mit Kreuzschlitz H
- Oberfläche: verzinkt
- Form: metrisches Gewinde
- DIN EN 27046-1
- Verpackungseinheit: 100 Stück Packung



Stückpreis in EUR inkl. 20% MWSt.

Artikelnr.	Artikelbezeichnung	Status	ab 1 Stk.	(2er) ab 5 Stk.	(3er) ab 25 Stk.
46009500	SLKM 3x6mm 100 Stk. Senkkopf-Kreuzschr.		3,65	3,47	3,29
46009501	SLKM 3x8mm 100 Stk. Senkkopf-Kreuzschr.		3,65	3,47	3,29
46009502	SLKM 3x10mm 100 Stk. Senkkopf-Kreuzschr.		3,65	3,47	3,29
46009503	SLKM 3x12mm 100 Stk. Senkkopf-Kreuzschr.		2,45	2,33	2,21
46009504	SLKM 3x16mm 100 Stk. Senkkopf-Kreuzschr.		2,95	2,80	2,66
46009505	SLKM 3x20mm 100 Stk. Senkkopf-Kreuzschr.		2,85	2,71	2,57
46009506	SLKM 3x25mm 100 Stk. Senkkopf-Kreuzschr.		2,95	2,80	2,66
46009507	SLKM 3x30mm 100 Stk. Senkkopf-Kreuzschr.		3,95	3,75	3,56

## Stahl Linsenkopfschr. Innensechskant

- Werkstoff: Stahl - Güte 10.9
- Linsenkopfschrauben mit Innensechskant
- Oberfläche: verzinkt
- Form: metrisches Gewinde
- ISO 7380
- Verpackungseinheit: einzeln (lose)



Stückpreis in EUR inkl. 20% MWSt.

Artikelnr.	Artikelbezeichnung	Status	ab 1 Stk.	(2er) ab 10 Stk.	(3er) ab 25 Stk.
46003306	SLIK 3x6mm Innensechskant, Stahl-Linsenkopfschraube		0,25	0,23	0,20
46003308	SLIK 3x8mm Innensechskant, Stahl-Linsenkopfschraube		0,27	0,24	0,22
46003310	SLIK 3x10mm Innensechskant, Stahl-Linsenkopfschraube		0,32	0,29	0,26
46003312	SLIK 3x12mm Innensechskant, Stahl-Linsenkopfschraube		0,35	0,32	0,28
46004306	SLIK 4x6mm Innensechskant, Stahl-Linsenkopfschraube		0,32	0,29	0,26
46004310	SLIK 4x10mm Innensechskant, Stahl-Linsenkopfschraube		0,24	0,22	0,19

## Stahl Linsenkopfschr. Innensechskant

### 100 Stk. Packung

- Werkstoff: Stahl - Güte 10.9
- Linsenkopfschrauben mit Innensechskant
- Oberfläche: verzinkt
- Form: metrisches Gewinde
- ISO 7380
- Verpackungseinheit: 100 Stück Packung



Stückpreis in EUR inkl. 20% MWSt.

Artikelnr.	Artikelbezeichnung	Status	ab 1 Stk.	(2er) ab 5 Stk.	(3er) ab 25 Stk.
46003206	SLIK 3x6mm 100 Stk. Innensechskant, Stahl-Linsenkopfschrauben		15,45	14,68	13,91
46003208	SLIK 3x8mm 100 Stk. Innensechskant, Stahl-Linsenkopfschrauben		16,35	15,53	14,72
46003210	SLIK 3x10mm 100 Stk. Innensechskant, Stahl-Linsenkopfschrauben		19,65	18,67	17,69
46003212	SLIK 3x12mm 100 Stk. Innensechskant, Stahl-Linsenkopfschrauben		19,95	18,95	17,96
46004206	SLIK 4x6mm 100 Stk. Innensechskant, Stahl-Linsenkopfschrauben		19,95	18,95	17,96
46004210	SLIK 4x10mm 100 Stk. Innensechskant, Stahl-Linsenkopfschrauben		14,95	14,20	13,46

Status A = Auslauftype - zurzeit noch lagernd

Status B = keine Lagerware (kann aber lagernd sein)

## Innensechskantschrauben



- Form: metrisches Gewinde
- Verpackungseinheit: 10 Stk, Preis pro Packung

Stückpreis in EUR inkl. 20% MWSt.

Artikelnr.	Artikelbezeichnung	Status	ab 1 Stk.	(2er) ab 10 Stk.	(3er) ab 25 Stk.
MG040419	Imbus-Schrauben 3x8 10Stk.		1,45	1,45	1,45
MG040420	Imbus-Schrauben 3x10 10Stk.		1,45	1,45	1,45
MG040421	Imbus-Schrauben 3x16 10Stk.		1,45	1,45	1,45
MG040422	Imbus-Schrauben 3x20 10Stk.	B	1,95	1,95	1,95
MG040424	Imbus-Schrauben 3x35 10Stk.		1,95	1,95	1,95
MG040426	Imbus-Schrauben 4x20 10Stk.	A	1,95	1,95	1,95
MG040427	Imbus-Schrauben 4x25 10Stk.	A	1,95	1,95	1,95
MG040428	Imbus-Schrauben 4x30 10Stk.	A	1,95	1,95	1,95

## Stahl Madenschrauben Innensechskant



- Werkstoff: Stahl
- Form: metrisches Gewinde
- Verpackungseinheit: 10 Stk, Preis pro Packung

Stückpreis in EUR inkl. 20% MWSt.

Artikelnr.	Artikelbezeichnung	Status	ab 1 Stk.	(2er) ab 10 Stk.	(3er) ab 25 Stk.
MG041675	Gewindestift M3x3mm 10 Stk. Innensechskant		1,25	1,25	1,25
MG51431	Gewindestift M3x6mm 10 Stk. Innensechskant		1,45	1,45	1,45
MG51440	Gewindestift M4x4mm 10 Stk. Innensechskant		1,45	1,45	1,45
MG51442	Gewindestift M4x5mm 10 Stk. Innensechskant		1,65	1,65	1,65
MG51441	Gewindestift M4x6mm 10 Stk. Innensechskant		1,75	1,75	1,75
MG51443	Gewindestift M4x8mm 10 Stk. Innensechskant		2,15	2,15	2,15
MG51450	Gewindestift M5x5mm 10 Stk. Innensechskant		1,85	1,85	1,85
MG51451	Gewindestift M5x8mm 10 Stk. Innensechskant		1,85	1,85	1,85

## Stahl Sechskantmutter

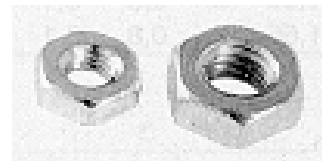

- Werkstoff: Stahl - Klasse 8
- Oberfläche: verzinkt
- Form: metrisches Gewinde
- DIN EN 78673
- Verpackungseinheit: einzeln (lose)

Stückpreis in EUR inkl. 20% MWSt.

Artikelnr.	Artikelbezeichnung	Status	ab 1 Stk.	(2er) ab 10 Stk.	(3er) ab 25 Stk.
46009014	SKM 1,4 M1,4 Stahl-Sechskantmutter		0,40	0,36	0,32
46009020	SKM 2 M2 Stahl-Sechskantmutter, verzinkt		0,05	0,05	0,04
46009025	SKM 2,5 M2,5 Stahl-Sechskantmutter, verzinkt		0,04	0,04	0,03
46009030	SKM 3 M3 Stahl-Sechskantmutter, verzinkt		0,03	0,03	0,02
46009040	SKM 4 M4 Stahl-Sechskantmutter, verzinkt		0,04	0,04	0,03
46009050	SKM 5 M5 Stahl-Sechskantmutter, verzinkt		0,05	0,05	0,04
46009034	GM 3 M3 Gleitmutter 5,4x5,4x1,6mm		0,05	0,05	0,04

## Stahl Sechskantmutter

### 100 Stk. Packung

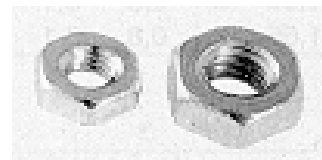

- Werkstoff: Stahl - Klasse 8
- Oberfläche: verzinkt
- Form: metrisches Gewinde
- DIN EN 78673
- Verpackungseinheit: 100 Stück Packung

Stückpreis in EUR inkl. 20% MWSt.

Artikelnr.	Artikelbezeichnung	Status	ab 1 Stk.	(2er) ab 5 Stk.	(3er) ab 25 Stk.
46009021	SKM 2 100 Stk. M2 Stahl-Sechskantmutter, verzinkt		2,55	2,42	2,30
46009026	SKM 2,5 100 Stk. M2,5 Stahl-Sechskantmutter, verzinkt		1,95	1,85	1,76
46009031	SKM 3 100 Stk. M3 Stahl-Sechskantmutter, verzinkt		1,25	1,19	1,13
46009041	SKM 4 100 Stk. M4 Stahl-Sechskantmutter, verzinkt		1,45	1,38	1,31
46009051	SKM 5 100 Stk. M5 Stahl-Sechskantmutter, verzinkt		2,85	2,71	2,57

Status A = Auslauftype - zurzeit noch lagernd

Status B = keine Lagerware (kann aber lagernd sein)

## Stahl Sechskant Stopmutter

- Werkstoff: Stahl
- Oberfläche: verzinkt
- Form: metrisches Gewinde
- Verpackungseinheit: 10 Stk, Preis pro Packung



Stückpreis in EUR inkl. 20% MWST.

Artikelnr.	Artikelbezeichnung	Status	ab 1 Stk.	(2er) ab 10 Stk.	(3er) ab 25 Stk.
MU010415	Stopmuttern M2 10 Stk.		3,45	3,45	3,45
MG51121	Stopmuttern M2,5 10 Stk.		1,30	1,30	1,30
MG714	Stopmuttern M2,6 20 Stk.		5,95	5,95	5,95
MG040477	Stopmuttern M3 10 Stk.		1,30	1,30	1,30
MG040479	Stopmuttern M4 10 Stk.		1,30	1,30	1,30
MU010153	Stopmuttern M5 10 Stk.		1,95	1,95	1,95

## Stahl Unterlegscheiben

- Werkstoff: Stahl
- Oberfläche: verzinkt
- Verpackungseinheit: einzeln (lose)



Stückpreis in EUR inkl. 20% MWST.

Artikelnr.	Artikelbezeichnung	Status	ab 1 Stk.	(2er) ab 10 Stk.	(3er) ab 25 Stk.
46009120	SKM 2 U Unterlegscheibe M2, Stahl, verzinkt		0,04	0,04	0,03
46009125	SKM 2,5 U Unterlegscheibe M2.5, Stahl, verzinkt		0,04	0,04	0,03
46009130	SKM 3 U Unterlegscheibe M3, Stahl, verzinkt		0,03	0,03	0,02
46009140	SKM 4 U Unterlegscheibe M4, Stahl, verzinkt		0,04	0,04	0,03
46009150	SKM 5 U Unterlegscheibe M5, Stahl, verzinkt		0,05	0,05	0,04

## Stahl Unterlegscheiben

### 100 Stk. Packung

- Werkstoff: Stahl
- Oberfläche: verzinkt
- Verpackungseinheit: 100 Stück Packung



Stückpreis in EUR inkl. 20% MWST.

Artikelnr.	Artikelbezeichnung	Status	ab 1 Stk.	(2er) ab 5 Stk.	(3er) ab 25 Stk.
46009121	SKMU 2 100 Stk. Unterlegscheiben M2, Stahl, verzinkt		1,35	1,28	1,22
46009126	SKMU 2,5 100 Stk. Unterlegscheiben M2.5, Stahl, verzinkt		1,45	1,38	1,31
46009131	SKMU 3 100 Stk. Unterlegscheiben M3, Stahl, verzinkt		0,99	0,94	0,89
46009141	SKMU 4 100 Stk. Unterlegscheiben M4, Stahl, verzinkt		1,15	1,09	1,04
46009151	SKMU 5 100 Stk. Unterlegscheiben M5, Stahl, verzinkt		1,65	1,57	1,49

## Stahl Fächerscheiben

- Werkstoff: Stahl
- Oberfläche: verzinkt
- Form: AZ-Außenzahn, Zahnscheibe
- Verpackungseinheit: einzeln (lose)



Stückpreis in EUR inkl. 20% MWST.

Artikelnr.	Artikelbezeichnung	Status	ab 1 Stk.	(2er) ab 10 Stk.	(3er) ab 25 Stk.
46009230	SKM 3 UZ Fächerscheibe M3, Stahl, verzinkt		0,04	0,04	0,03
46009250	SKM 5 UZ Fächerscheibe M5, Stahl, verzinkt		0,06	0,05	0,05
46009240	SKM 4 UZ Fächerscheibe M4, Stahl, verzinkt		0,04	0,04	0,03

## Stahl Fächerscheiben

### 100 Stk. Packung

- Werkstoff: Stahl
- Oberfläche: verzinkt
- Form: AZ-Außenzahn, Zahnscheibe
- Verpackungseinheit: 100 Stück Packung



Stückpreis in EUR inkl. 20% MWST.

Artikelnr.	Artikelbezeichnung	Status	ab 1 Stk.	(2er) ab 5 Stk.	(3er) ab 25 Stk.
46009231	SKM 3 UZ 100 Stk. Fächerscheiben M3, Stahl, verzinkt		1,55	1,47	1,40
46009241	SKM 4 UZ 100 Stk. Fächerscheiben M4, Stahl, verzinkt		1,65	1,57	1,49
46009251	SKM 5 UZ 100 Stk. Fächerscheibe M5, Stahl, verzinkt		2,95	2,80	2,66



Status A = Auslauftype - zurzeit noch lagernd

Status B = keine Lagerware (kann aber lagernd sein)

## Einschlagmuttern



- Werkstoff: Stahl - Klasse 8
- Oberfläche: verzinkt
- Form: metrisches Gewinde
- DIN EN 78673
- Verpackungseinheit: einzeln (lose)

Stückpreis in EUR inkl. 20% MWSt.

Artikelnr.	Artikelbezeichnung	Status	Stückpreis in EUR inkl. 20% MWSt.		
			ab 1 Stk.	(2er) ab 10 Stk.	(3er) ab 25 Stk.
040236/13	Einschlag-Muttern M3 10 Stk.		1,65	1,65	1,65
040236/14	Einschlag-Muttern M4 10 Stk.		1,75	1,75	1,75
040236/15	Einschlag-Muttern M5 10 Stk.		1,85	1,85	1,85
040236/16	Einschlag-Muttern M6 10 Stk.		2,15	2,15	2,15

## Kunststoff Linsenkopfschrauben Kr.

- Werkstoff: Polycarbonat, transparent
- Polycarbonat-Linsenkopfschrauben
- Form: ähnlich Flachkopfschraube mit Kreuzschlitz
- DIN 7985
- Verpackungseinheit: einzeln (lose)

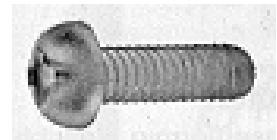

Stückpreis in EUR inkl. 20% MWSt.

Artikelnr.	Artikelbezeichnung	Status	Stückpreis in EUR inkl. 20% MWSt.		
			ab 1 Stk.	(2er) ab 10 Stk.	(3er) ab 25 Stk.
46009400	SPC 3x06 Kunststofflinsenkreuzschrauben		0,12	0,11	0,10
46009401	SPC 3x08 Kunststofflinsenkreuzschrauben		0,12	0,11	0,10
46009402	SPC 3x10 Kunststofflinsenkreuzschrauben		0,13	0,12	0,10
46009404	SPC 3x12 Kunststofflinsenkreuzschrauben		0,13	0,12	0,10
46009410	SPC 4x8 Kunststofflinsenkreuzschrauben		0,14	0,13	0,11
46009412	SPC 4x10 Kunststofflinsenkreuzschrauben		0,14	0,13	0,11
46009414	SPC 4x12 Kunststofflinsenkreuzschrauben		0,14	0,13	0,11

## Kunststoff Zylinderkopfschrauben

- Verpackungseinheit: 10 Stk, Preis pro Packung



Stückpreis in EUR inkl. 20% MWSt.

Artikelnr.	Artikelbezeichnung	Status	Stückpreis in EUR inkl. 20% MWSt.		
			ab 1 Stk.	(2er) ab 10 Stk.	(3er) ab 25 Stk.
MJ263116	Kunststoffschrauben M3x16 10 Stk.		1,45	1,45	1,45
MG040249/1	Kunststoffschrauben M3x30 10 Stk.		1,25	1,13	1,00
MG040260	Kunststoffschrauben M4x20 10 Stk.		1,25	1,25	1,25
MG040265	Kunststoffschrauben M4x30 10 Stk.		1,25	1,25	1,25
MG040262	Kunststoffschrauben M5x20 10 Stk.		1,25	1,25	1,25
MG040266	Kunststoffschrauben M5x30 10 Stk.		1,35	1,35	1,35
MG040267	Kunststoffschrauben M5x40 10 Stk.		1,45	1,45	1,45
MG040268	Kunststoffschrauben M5x60 10 Stk.		1,74	1,75	1,75

## Kunststoff Senkkopfschrauben

- Verpackungseinheit: 10 Stk, Preis pro Packung

Stückpreis in EUR inkl. 20% MWSt.

Artikelnr.	Artikelbezeichnung	Status	Stückpreis in EUR inkl. 20% MWSt.		
			ab 1 Stk.	(2er) ab 10 Stk.	(3er) ab 25 Stk.
MG040253	Kunstst.-Senkschrauben M3x30 10St.		1,35	1,35	1,35
MJ266182	Kunstst.-Senkschrauben M4x30 10St.		1,45	1,45	1,45
MG040254	Kunstst.-Senkschrauben M4x35 10St.	A	2,85	2,85	2,85
MJ266183	Kunstst.-Senkschrauben M4x40 10St.		1,85	1,85	1,85
MG040255	Kunstst.-Senkschrauben M5x40 10St.		2,85	2,85	2,85
MJ266184	Kunstst.-Senkschrauben M5x40 10St.		1,85	1,85	1,85
MJ266185	Kunstst.-Senkschrauben M5x50 10St.		1,95	1,95	1,95
MG040256MJ	Kunstst.-Senkschrauben M6x50 10St.		2,25	2,25	2,25
MG040256	Kunstst.-Senkschrauben M6x60 10St.	A	3,15	3,15	3,15
46009410	SPC 4x8 Kunststofflinsenkreuzschrauben		0,14	0,13	0,11
46009412	SPC 4x10 Kunststofflinsenkreuzschrauben		0,14	0,13	0,11
46009414	SPC 4x12 Kunststofflinsenkreuzschrauben		0,14	0,13	0,11

## Kunststoff Sechskantmuttern

- Werkstoff: Polycarbonat, transparent
- Verpackungseinheit: einzeln (lose)



Stückpreis in EUR inkl. 20% MWSt.

Artikelnr.	Artikelbezeichnung	Status	Stückpreis in EUR inkl. 20% MWSt.		
			ab 1 Stk.	(2er) ab 10 Stk.	(3er) ab 25 Stk.
46009330	SKCM 3 Kunststoffmutter M3		0,19	0,17	0,15
46009340	SKCM 4 Kunststoffmutter M4		0,19	0,17	0,15

Status A = Auslauftype - zurzeit noch lagernd

Status B = keine Lagerware (kann aber lagernd sein)

## Kunststoff Sechskantmuttern 100 Stk. Packung

- Werkstoff: Polykarbonat, transparent
- Verpackungseinheit: 100 Stück Packung



Stückpreis in EUR inkl. 20% MWSt.

Artikelnr.	Artikelbezeichnung	Status	Stückpreis in EUR inkl. 20% MWSt.		
			ab 1 Stk.	(2er) ab 5 Stk.	(3er) ab 25 Stk.
46009331	SKCM 3 100 Stk. M3 Kunststoffmuttern		11,95	11,35	10,76
46009341	SKCM 4 100 Stk. M4 Kunststoffmuttern		11,95	11,35	10,76

## Kunststoff Unterlegscheiben, Pol.

- Werkstoff: Polyamid natur, transparent
- Wärmefest bis: 110°C
- Verpackungseinheit: einzeln (lose)



Stückpreis in EUR inkl. 20% MWSt.

Artikelnr.	Artikelbezeichnung	Status	Stückpreis in EUR inkl. 20% MWSt.		
			ab 1 Stk.	(2er) ab 10 Stk.	(3er) ab 25 Stk.
46009730	SKPU 3mm Unterlegscheibe M3, Kunststoff 3,2x7,0x0,5mm		0,04	0,04	0,03
46009740	SKPU 4mm Unterlegscheibe M4, Kunststoff 3,2x7,0x0,5mm		0,50	0,45	0,40

## Kunststoff Unterlegscheiben, Pol. 100 Stk. Packung

- Werkstoff: Polyamid natur, transparent
- Wärmefest bis: 110°C
- Verpackungseinheit: 100 Stück Packung



Stückpreis in EUR inkl. 20% MWSt.

Artikelnr.	Artikelbezeichnung	Status	Stückpreis in EUR inkl. 20% MWSt.		
			ab 1 Stk.	(2er) ab 5 Stk.	(3er) ab 25 Stk.
46009731	SKPU 3mm 100 Stk. Unterlegscheiben M3, Kunststoff 3,2x7,0x0,5mm		1,95	1,85	1,76
46009741	SKPU 4mm 100 Stk. Unterlegscheiben M4, Kunststoff 3,2x7,0x0,5mm		2,25	2,14	2,03

## Kunststoff Unterlegscheiben, Div

- Werkstoff: Diverse
- Verpackungseinheit: einzeln (lose)



Stückpreis in EUR inkl. 20% MWSt.

Artikelnr.	Artikelbezeichnung	Status	Stückpreis in EUR inkl. 20% MWSt.		
			ab 1 Stk.	(2er) ab 10 Stk.	(3er) ab 25 Stk.
46009770	SKPU 2,5mm Unterlegscheibe M2.5, rot, Kunststoff 8,0x2,8x1,0mm		0,04	0,04	0,03
46009772	SKPU 2,8mm Unterlegscheibe M2.5, rot, Kunststoff 6,0x3,0x0,5mm		0,04	0,04	0,03
46009775	SKPU 1,2mm Unterlegscheibe M1, braun, Pertinax 4,0x1,2x1,0mm		0,04	0,04	0,03
46009776	SKPU 3,0mm Unterlegscheibe M3, braun, Pertinax 8,3x3,0x1,5mm		0,04	0,04	0,03
46009777	SKPU 6,0mm Unterlegscheibe M6, braun, Hartpapier 14x6,5x1,0mm		0,04	0,04	0,03

## Kunststoff Unterlegscheiben, Div 100 Stk. Packung

- Werkstoff: Diverse
- Verpackungseinheit: einzeln (lose)



Stückpreis in EUR inkl. 20% MWSt.

Artikelnr.	Artikelbezeichnung	Status	Stückpreis in EUR inkl. 20% MWSt.		
			ab 1 Stk.	(2er) ab 5 Stk.	(3er) ab 25 Stk.
46009780	SKPU 2,5mm 100 Stk. U-Scheiben M2.5, rot, Kunststoff 8,0x2,8x1,0mm		1,95	1,85	1,76
46009782	SKPU 2,8mm 100 Stk. U-Scheiben M2.5, rot, Kunststoff 6,0x3,0x0,5mm		1,95	1,85	1,76
46009785	SKPU 1,2mm 100 Stk. U-Scheiben M1, braun, Pertinax 4,0x1,2x1,0mm		1,95	1,85	1,76
46009786	SKPU 3,0mm 100 Stk. U-Scheiben M3, braun, Pertinax 8,3x3,0x1,5mm		1,95	1,85	1,76
46009787	SKPU 6,0mm 100 Stk. U-Scheiben M6, braun, Hartpapier 14x6,5x1,0mm		1,95	1,85	1,76

## Stahl Blechschrauben Linsen.

- Werkstoff: Stahl
- Linsenkopfschrauben
- Oberfläche: verzinkt
- Form: Kreuzschlitz H
- Ausführung: mit Spitze
- DIN 7981
- Verpackungseinheit: einzeln (lose)

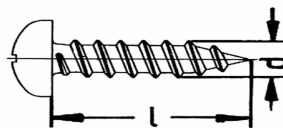

Stückpreis in EUR inkl. 20% MWSt.

Artikelnr.	Artikelbezeichnung	Status	Stückpreis in EUR inkl. 20% MWSt.		
			ab 1 Stk.	(2er) ab 10 Stk.	(3er) ab 25 Stk.
46009625	SBK 2,2x6,5mm Linsen-Blech-Kreuz		0,05	0,05	0,04
46009635	SBK 2,9x6,5mm Linsen-Blech-Kreuz		0,05	0,05	0,04
46009638	SBK 2,9x9,5mm Linsen-Blech-Kreuz		0,05	0,05	0,04
46009644	SBK 2,9x13mm Linsen-Blech-Kreuz		0,05	0,05	0,04
46009646	SBK 2,9x19mm Linsen-Blech-Kreuz		0,05	0,05	0,04
46009648	SBK 3,9x9,5mm Linsen-Blech-Kreuz		0,06	0,05	0,05
46009650	SBK 3,9x13mm Linsen-Blech-Kreuz		0,08	0,07	0,06

Status A = Auslauftype - zurzeit noch lagernd

Status B = keine Lagerware (kann aber lagernd sein)

## Stahl Blechschrauben Linsen. 100 Stk. Packung

- Werkstoff: Stahl
- Linsenkopfblechschrauben
- Oberfläche: verzinkt
- Form: Kreuzschlitz H
- Ausführung: mit Spitze
- DIN 7981
- Verpackungseinheit: 100 Stück Packung

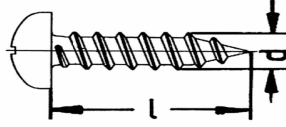

Stückpreis in EUR inkl. 20% MWSt.

Artikelnr.	Artikelbezeichnung	Status	ab 1 Stk.	(2er) ab 5 Stk.	(3er) ab 25 Stk.
46009626	SBK 2,2x6,5mm 100 Stk. Linsen-Blech-Kreuz		2,35	2,23	2,12
46009636	SBK 2,9x6,5mm 100 Stk. Linsen-Blech-Kreuz		2,25	2,14	2,03
46009639	SBK 2,9x9,5mm 100 Stk. Linsen-Blech-Kreuz		2,15	2,04	1,94
46009643	SBK 2,9x13mm 100 Stk. Linsen-Blech-Kreuz		2,45	2,33	2,21
46009645	SBK 2,9x19mm 100 Stk. Linsen-Blech-Kreuz		2,55	2,42	2,30
46009649	SBK 3,9x9,5mm 100 Stk. Linsen-Blech-Kreuz		2,75	2,61	2,48
46009651	SBK 3,5x13mm 100 Stk. Linsen-Blech-Kreuz		4,15	3,94	3,74

## Distanzbolzen

### Distanzbolzen Messing, DI 5 M

- 2x Innengewinde
- Messing vernickelt
- Gewinde (G1/G2): M3
- Schlüsselweite (SW): 5mm
- Verpackungseinheit: einzeln (lose)

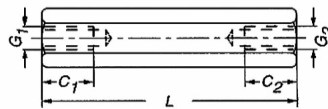

Stückpreis in EUR inkl. 20% MWSt.

Artikelnr.	Artikelbezeichnung	Status	ab 1 Stk.	(2er) ab 10 Stk.	(3er) ab 25 Stk.
46020305	DI 5 M 3x5mm MS-Distanzbolzen M3 2xInnen		0,09	0,08	0,07
46020310	DI 5 M 3x10mm MS-Distanzbolzen M3 2xInnen		0,10	0,09	0,08
46020315	DI 5 M 3x15mm MS-Distanzbolzen M3 2xInnen		0,13	0,12	0,10
46020320	DI 5 M 3x20mm MS-Distanzbolzen M3 2xInnen		0,17	0,15	0,14
46020325	DI 5 M 3x25mm MS-Distanzbolzen M3 2xInnen		0,20	0,18	0,16
46020330	DI 5 M 3x30mm MS-Distanzbolzen M3 2xInnen		0,22	0,20	0,18

### Distanzbolzen Messing, DA 5 M

- Innen-/Außengewinde
- Messing vernickelt
- Gewinde (G1/G2): M3
- Schlüsselweite (SW): 5mm
- Verpackungseinheit: einzeln (lose)

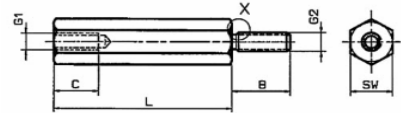

Stückpreis in EUR inkl. 20% MWSt.

Artikelnr.	Artikelbezeichnung	Status	ab 1 Stk.	(2er) ab 10 Stk.	(3er) ab 25 Stk.
46021305	DA 5 M 3x5mm MS-Distanzbolzen M3 Innen/Außen		0,12	0,11	0,10
46021310	DA 5 M 3x10mm MS-Distanzbolzen M3 Innen/Außen		0,14	0,13	0,11
46021315	DA 5 M 3x15mm MS-Distanzbolzen M3 Innen/Außen		0,16	0,14	0,13
46021320	DA 5 M 3x20mm MS-Distanzbolzen M3 Innen/Außen		0,18	0,16	0,14
46021325	DA 5 M 3x25mm MS-Distanzbolzen M3 Innen/Außen		0,24	0,22	0,19
46021330	DA 5 M 3x30mm MS-Distanzbolzen M3 Innen/Außen		0,25	0,23	0,20
46021335	DA 5 M 3x35mm MS-Distanzbolzen M3 Innen/Außen		0,29	0,26	0,23
46021340	DA 5 M 3x40mm MS-Distanzbolzen M3 Innen/Außen		0,29	0,26	0,23
46021378	DA 5 M 3x78mm MS-Distanzbolzen M3 Innen/Außen	B	0,45	0,41	0,36
46021348	DA 5 M 2,5x48mm MS-Distanzbolzen M2,5 Innen/Außen		0,19	0,17	0,15

### Distanzbolzen Metall, DI 7 M

- 2x Innengewinde
- Messing vernickelt
- Gewinde (G1/G2): M4
- Schlüsselweite (SW): 7mm
- Verpackungseinheit: einzeln (lose)

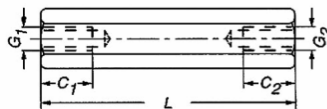

Stückpreis in EUR inkl. 20% MWSt.

Artikelnr.	Artikelbezeichnung	Status	ab 1 Stk.	(2er) ab 10 Stk.	(3er) ab 25 Stk.
46020405	DI 7 M 4x5mm MS-Distanzbolzen M4 2xInnen		0,16	0,14	0,13
46020410	DI 7 M 4x10mm MS-Distanzbolzen M4 2xInnen		0,19	0,17	0,15
46020415	DI 7 M 4x15mm MS-Distanzbolzen M4 2xInnen		0,22	0,20	0,18
46020418	DI 7 M 4x18mm MS-Distanzbolzen M4 2xInnen	B	0,25	0,23	0,20
46020420	DI 7 M 4x20mm MS-Distanzbolzen M4 2xInnen		0,26	0,23	0,21
46020425	DI 7 M 4x25mm MS-Distanzbolzen M4 2xInnen	B	0,27	0,24	0,22
46020430	DI 7 M 4x30mm MS-Distanzbolzen M4 2xInnen		0,42	0,38	0,34
46020435	DI 7 M 4x35mm MS-Distanzbolzen M4 2xInnen VE=100 Stk.	B	0,66	0,59	0,53



## Distanzbolzen Metall, DA 7 M

- Innen-/Außengewinde
- Messing vernickelt
- Gewinde (G1/G2): M4
- Schlüsselweite (SW): 7mm
- Verpackungseinheit: einzeln (lose)

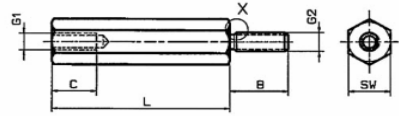

Stückpreis in EUR inkl. 20% MWSt.

Artikelnr.	Artikelbezeichnung	Status	ab 1 Stk.	(2er) ab 10 Stk.	(3er) ab 25 Stk.
46021405	DA 7 M 4x5mm MS-Distanzbolzen M4 Innen/Außen		0,22	0,20	0,18
46021410	DA 7 M 4x10mm MS-Distanzbolzen M4 Innen/Außen		0,22	0,20	0,18
46021414	DA 7 M 4x14mm MS-Distanzbolzen M4 Innen/Außen VE=100	B	0,23	0,21	0,18
46021415	DA 7 M 4x15mm MS-Distanzbolzen M4 Innen/Außen		0,26	0,23	0,21
46021420	DA 7 M 4x20mm MS-Distanzbolzen M4 Innen/Außen		0,29	0,26	0,23
46021425	DA 7 M 4x25mm MS-Distanzbolzen M4 Innen/Außen		0,37	0,33	0,30
46021430	DA 7 M 4x30mm MS-Distanzbolzen M4 Innen/Außen		0,42	0,38	0,34
46021435	DA 7 M 4x35mm MS-Distanzbolzen M4 Innen/Außen	B	0,59	0,53	0,47

## Distanzbolzen Polyamid, KDI 6 M

- 2x Innengewinde
- Polyamid glasfaserverstärkt
- Gewinde (G1/G2): M3
- Schlüsselweite (SW): 6mm
- schwarz, formbeständig bis 110°C
- Verpackungseinheit: einzeln (lose)

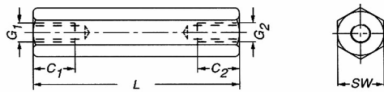

Stückpreis in EUR inkl. 20% MWSt.

Artikelnr.	Artikelbezeichnung	Status	ab 1 Stk.	(2er) ab 10 Stk.	(3er) ab 25 Stk.
46022305	KDI 6 M 3x5mm PA-Distanzbolzen M3 2xInnen		0,19	0,17	0,15
46022310	KDI 6 M 3x10mm PA-Distanzbolzen M3 2xInnen		0,20	0,18	0,16
46022315	KDI 6 M 3x15mm PA-Distanzbolzen M3 2xInnen		0,22	0,20	0,18
46022320	KDI 6 M 3x20mm PA-Distanzbolzen M3 2xInnen		0,23	0,21	0,18
46022325	KDI 6 M 3x25mm PA-Distanzbolzen M3 2xInnen		0,33	0,30	0,26
46022330	KDI 6 M 3x30mm PA-Distanzbolzen M3 2xInnen		0,36	0,32	0,29
46022340	KDI 6 M 3x40mm PA-Distanzbolzen M3 2xInnen		0,37	0,33	0,30

## Distanzbolzen Polyamid, KDA 6 M

- Innen-/Außengewinde
- Polyamid glasfaserverstärkt
- Gewinde (G1/G2): M3
- Schlüsselweite (SW): 6mm
- schwarz, formbeständig bis 110°C
- Verpackungseinheit: einzeln (lose)

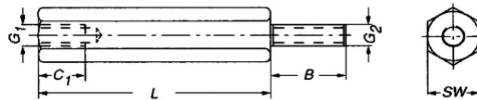

Stückpreis in EUR inkl. 20% MWSt.

Artikelnr.	Artikelbezeichnung	Status	ab 1 Stk.	(2er) ab 10 Stk.	(3er) ab 25 Stk.
46023310	KDA 6 M 3x10mm PA-Distanzbolzen M3 Innen/Außen		0,20	0,18	0,16
46023315	KDA 6 M 3x15mm PA-Distanzbolzen M3 Innen/Außen		0,23	0,21	0,18
46023320	KDA 6 M 3x20mm PA-Distanzbolzen M3 Innen/Außen		0,24	0,22	0,19
46023325	KDA 6 M 3x25mm PA-Distanzbolzen M3 Innen/Außen		0,36	0,32	0,29
46023330	KDA 6 M 3x30mm PA-Distanzbolzen M3 Innen/Außen		0,38	0,34	0,30

## Distanzbolzen Polyamid, RDB 6 M

- Innengewinde/Rastbefestigung
- Polyamid glasfaserverstärkt
- Gewinde (G1/G2): M3
- Schlüsselweite (SW): 6mm
- für Materialstärken bis 2,1mm geeignet
- Bohrung für Rastbefestigung, Ø (RB): 4 +0,1mm
- schwarz, formbeständig bis 110°C
- Verpackungseinheit: einzeln (lose)

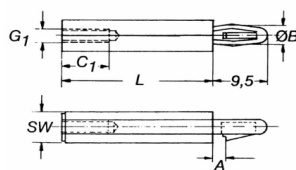

Stückpreis in EUR inkl. 20% MWSt.

Artikelnr.	Artikelbezeichnung	Status	ab 1 Stk.	(2er) ab 10 Stk.	(3er) ab 25 Stk.
46024306	RDB 6 M 3x6mm PA-Distanzbolzen M3 Innen/rasten		0,24	0,22	0,19
46024308	RDB 6 M 3x8mm PA-Distanzbolzen M3 Innen/rasten		0,25	0,23	0,20
46024310	RDB 6 M 3x10mm PA-Distanzbolzen M3 Innen/rasten		0,26	0,23	0,21
46024312	RDB 6 M 3x12mm PA-Distanzbolzen M3 Innen/rasten		0,26	0,23	0,21
46024315	RDB 6 M 3x15mm PA-Distanzbolzen M3 Innen/rasten		0,27	0,24	0,22
46024320	RDB 6 M 3x20mm PA-Distanzbolzen M3 Innen/rasten		0,28	0,25	0,22

Status A = Auslauftype - zurzeit noch lagernd

Status B = keine Lagerware (kann aber lagernd sein)

## Distanzrollen Polystyrol, KDR

- Polystyrol
- Innenbohrung, Ø: 3,6mm
- Außendurchmesser, Ø: 7,0mm
- schwarz, formbeständig bis 70°C
- Verpackungseinheit: einzeln (lose)

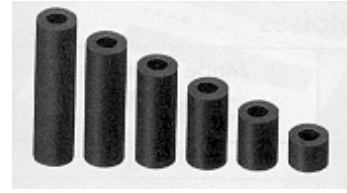

Stückpreis in EUR inkl. 20% MWSt.

Artikelnr.	Artikelbezeichnung	Status	ab 1 Stk.	(2er) ab 10 Stk.	(3er) ab 25 Stk.
46028303	KDR 03 PS-Distanzrollen 3,6/ 3mm		0,04	0,04	0,03
46028305	KDR 05 PS-Distanzrollen 3,6/ 5mm		0,04	0,04	0,03
46028310	KDR 10 PS-Distanzrollen 3,6/10mm		0,04	0,04	0,03
46028315	KDR 15 PS-Distanzrollen 3,6/15mm		0,04	0,04	0,03
46028320	KDR 20 PS-Distanzrollen 3,6/20mm		0,05	0,05	0,04
46028325	KDR 25 PS-Distanzrollen 3,6/25mm		0,06	0,05	0,05
46028330	KDR 30 PS-Distanzrollen 3,6/30mm		0,07	0,06	0,06
46028335	KDR 35 PS-Distanzrollen 3,6/35mm		0,08	0,07	0,06
46028340	KDR 40 PS-Distanzrollen 3,6/40mm		0,09	0,08	0,07

## Distanzrollen Polyamid, DR 8

- Polyamid
- Innenbohrung, Ø: 4,4mm
- Außendurchmesser, Ø: 8,0mm
- grün, formbeständig bis 180°C
- Verpackungseinheit: einzeln (lose)

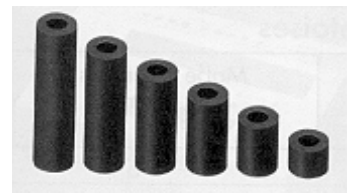

Stückpreis in EUR inkl. 20% MWSt.

Artikelnr.	Artikelbezeichnung	Status	ab 1 Stk.	(2er) ab 10 Stk.	(3er) ab 25 Stk.
46028404	DR 804 Distanzrolle 4,4/4mm grün		0,04	0,04	0,03
46028420	DR 820 Distanzrolle 4,4/20mm grün		0,05	0,05	0,04
46028445	DR 845 Distanzrolle 4,4/45mm grün		0,10	0,09	0,08

## Distanzrollen Messing, AHM

- Messing vernickelt
- Innenbohrung, Ø: 3,0mm
- Außendurchmesser, Ø: 6,0mm
- die Oberfläche ist lötlähig
- Verpackungseinheit: einzeln (lose)



Stückpreis in EUR inkl. 20% MWSt.

Artikelnr.	Artikelbezeichnung	Status	ab 1 Stk.	(2er) ab 10 Stk.	(3er) ab 25 Stk.
46029315	AHM 15 Abstandshülse 3,0/15mm 6mm	A	0,14	0,13	0,11
46029320	AHM 20 Abstandshülse 3,0/20mm 6mm	A	0,15	0,14	0,12

## Halbleitermontagematerial

### Glimmerscheiben

- hitzebeständig
- durchsichtig
- nicht hygroskopisch
- zur Isolierung von Leistungshalbleitern
- Durchschlagfestigkeit: 2kV
- Schmelzpunkt: 1260...1290°C
- Materialstärke: ca. 0,5mm
- Verpackungseinheit: einzeln (lose)

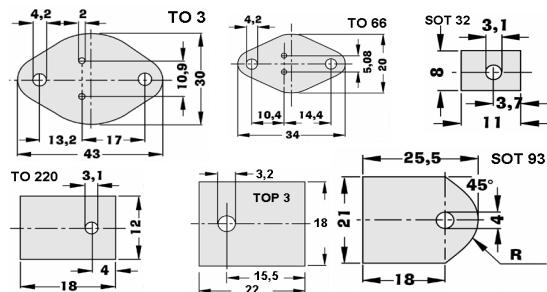

Stückpreis in EUR inkl. 20% MWSt.

Artikelnr.	Artikelbezeichnung	Status	ab 1 Stk.	(2er) ab 10 Stk.	(3er) ab 25 Stk.
46040000	Glimmerscheibe für TO 3		0,04	0,04	0,03
46040002	Glimmerscheibe für TO 66		0,04	0,04	0,03
46040008	Glimmerscheibe für SOT 32	A	0,10	0,09	0,08
46040010	Glimmerscheibe für TO 220		0,04	0,04	0,03
46040012	Glimmerscheibe für TOP 3		0,07	0,06	0,06
46040016	Glimmerscheibe für SOT 93	A	0,07	0,06	0,06

## Silikonisolatoren

- hohe thermische Leitfähigkeit
- mechanische Stabilität durch Glasfaserverstärkung
- **GV**: glasfaserverstärkt
- sehr flexibel
- keine Wärmeleitpaste erforderlich
- nicht brennbar nach UL94V0
- Füllstoff: wärmeleitende Keramik
- Durchschlagfestigkeit (Spannungsrampe 1000V/s): 7kV
- Betriebstemperatur: -60...+200°C
- thermische Leitfähigkeit: 1,9W/mK
- Wärmeübergangswiderstand (bei ca. 1,,3MPa): 0,45°C/W
- Materialstärke: ca. 0,3mm ±0,05
- Verpackungseinheit: einzeln (lose)

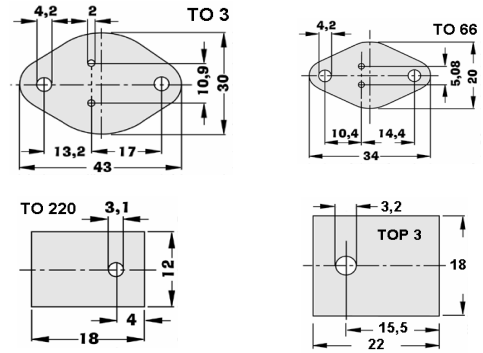

Stückpreis in EUR inkl. 20% MWST.

Artikelnr.	Artikelbezeichnung	Status	ab 1 Stk.	(2er) ab 10 Stk.	(3er) ab 25 Stk.
46040022	Silikon Isolator TO 3	A	0,24	0,22	0,19
46040026	Silikon Isolator TO 66		0,25	0,23	0,20
46040030	Silikonisolator GF 0,3mm TO220		0,18	0,16	0,14
46040032	Silikonisolator GF 0,3mm TO3		0,75	0,68	0,60
46040034	Silikonisolator GF 0,3mm TOP3	B	0,30	0,27	0,24
46040035	Silikonisolator GF 0,3mm TO218	B	0,30	0,27	0,24

## Keramikisolatoren

- Aluminiumoxydscheiben AL<sub>2</sub>O<sub>3</sub> Keramik
- Wärmewiderstand für TO3: 0,3 K/W
- Durchschlagfestigkeit: 10kV
- thermische Leitfähigkeit: 25W/mK
- Verpackungseinheit: einzeln (lose)

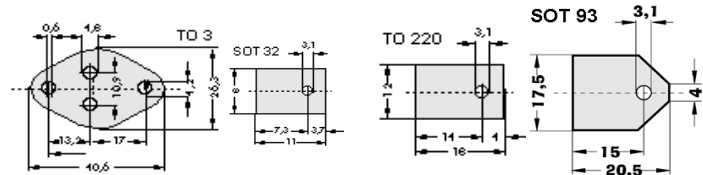

Stückpreis in EUR inkl. 20% MWST.

Artikelnr.	Artikelbezeichnung	Status	ab 1 Stk.	(2er) ab 10 Stk.	(3er) ab 25 Stk.
46040100	Keramik Isolator AOS 3 für TO3		1,75	1,58	1,40
46040108	Keramik Isolator AOS 32 für SOT32	B	0,55	0,50	0,44
46040110	Keramik Isolator AOS 220 für TO220	B	0,55	0,50	0,44
46040111	Keramik Isolator AOS 220/4 für TO220	B	0,55	0,50	0,44
46040115	Keramik Isolator AOS 5	B	0,55	0,50	0,44
46040116	Keramik Isolator AOS 3P für SOT93	B	0,85	0,77	0,68
46040127	Keramik Isolator AOS 127 für SOT93		0,85	0,77	0,68
46040128	Keramik Isolator AOS 26x33x1,016 Aluminiumoxyd		0,75	0,68	0,60

## Isolierbuchsen

- Kunststoff-Isolierbuchsen
- Thermoplastik / Polysulfon
- Durchschlagfestigkeit: 38kV (60KV)
- Verpackungseinheit: einzeln (lose)

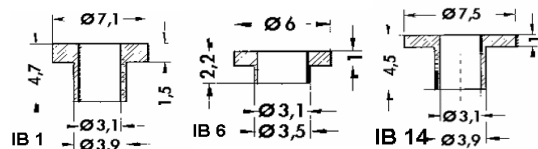

Stückpreis in EUR inkl. 20% MWST.

Artikelnr.	Artikelbezeichnung	Status	ab 1 Stk.	(2er) ab 10 Stk.	(3er) ab 25 Stk.
46040041	IB 1 7,1-3,8/3,1-3,5/1mm Isolierbuchsen f. TO3+TOP3		0,09	0,08	0,07
46040042	IB 6 6,0-3,5/3,1-1,0mm Isolierbuchsen f. TO220		0,05	0,05	0,04
46040043	IB 14 7,4-3,9/3,0-4,5/1mm Isolierbuchsen f. TO3		0,07	0,06	0,06
46040045	IB 5 9,2-4,3/3,0-4,2/1,8mm Isolierbuchsen		0,06	0,05	0,05
46040047	IB 7 8,0-3,0/2,6-4,4/2,1mm Isolierbuchsen f. TO126		0,09	0,08	0,07
46040057	IB 7 8,0-4,2/3,0-7,5/1,5mm Isolierbuchsen		0,07	0,06	0,06

## Montagesätze

- Bestehend aus: Glimmerplatte, Schrauben, Muttern, Isolierrippel (TO3), Lötöse (TO3)
- Kunststoffschraube (TO220)
- Verpackungseinheit: einzeln (lose)



Stückpreis in EUR inkl. 20% MWST.

Artikelnr.	Artikelbezeichnung	Status	ab 1 Stk.	(2er) ab 10 Stk.	(3er) ab 25 Stk.
46040062	Montagesatz für TO220		1,15	1,04	0,92
46040063	V 5966 Montagesatz f. TO3	A	0,50	0,45	0,40
46040064	Montagesatz für TO3		1,35	1,22	1,08

Status A = Auslauftype - zurzeit noch lagernd

Status B = keine Lagerware (kann aber lagernd sein)

## Abdeckkappen



- Kunststoff (Polyamid)
- Verpackungseinheit: einzeln (lose)

Stückpreis in EUR inkl. 20% MWST.

Artikelnr.	Artikelbezeichnung	Status	ab 1 Stk.	(2er) ab 10 Stk.	(3er) ab 25 Stk.
46040090	Abdeckkappe für TO3		0,95	0,86	0,76
46040091	Isolierkappe IK 3, Aufsteckkappe TO3	B	0,39	0,35	0,31
46040092	Isolierkappe IK 341 / (M3), Abdeckkappe für TO66	B	0,69	0,62	0,55

## Montagescheiben

- glasfaserverstärktes Polyamide
- Hitzebeständig: 145°C
- Verpackungseinheit: einzeln (lose)

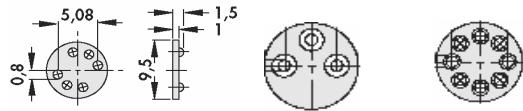

MS 56-15

MS 53-7

MS 58-5

Stückpreis in EUR inkl. 20% MWST.

Artikelnr.	Artikelbezeichnung	Status	ab 1 Stk.	(2er) ab 10 Stk.	(3er) ab 25 Stk.
46040093	Montagescheibe MS 56-15 TO5 - 6pol 9,5x1mm		0,15	0,14	0,12
46040094	Montagescheibe MS 53-7 TO5 - 3pol 9x4,9mm	A	0,15	0,14	0,12
46040097	Montagescheibe MS 58-5 TO5 - 10pol 9x3mm		0,15	0,14	0,12

## Umsetzscheiben

- setzen den TO5 Teilkreis auf 2,54mm Raster um
- glasfaserverstärktes Polyamide
- Hitzebeständig: 145°C
- Verpackungseinheit: einzeln (lose)

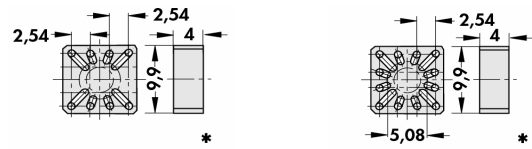

US 58-4

US 510-4

Stückpreis in EUR inkl. 20% MWST.

Artikelnr.	Artikelbezeichnung	Status	ab 1 Stk.	(2er) ab 10 Stk.	(3er) ab 25 Stk.
46040095	Umsetzscheibe US 58-4	A	0,99	0,89	0,79
46040096	Umsetzscheibe US 510-4		0,75	0,68	0,60

## Wärmeleitpaste

- Die Wärmeleitpaste amasan T12 dient als wärmeableitendes Füllmittel zwischen den Kontaktflächen der Halbleiter und Kühlkörper.
- bis zu 200°C hitzebeständig
- chemisch neutral
- weiße, undurchsichtige Siliconpaste
- gute Wärmeleitfähigkeit



Stückpreis in EUR inkl. 20% MWST.

Artikelnr.	Artikelbezeichnung	Status	ab 1 Stk.	(2er) ab 10 Stk.	(3er) ab 25 Stk.
46040205	Wärmeleitpaste 5g Tube		1,45	1,31	1,16
46040213	Wärmeleitpaste 35g Tube		4,95	4,46	3,96
46040225	Wärmeleitpaste 250g Dose		34,95	31,46	27,96
46040226	Wärmeleitpaste 500g Dose		59,95	53,96	47,96