

Status A = Auslauftype - zurzeit noch lagernd

Status B = keine Lagerware (kann aber lagernd sein)

Kleinspannungsstecker

DC-Stecker (Hohlstecker)



Stückpreis in EUR inkl. 20% MWSt.

Artikelnr.	Artikelbezeichnung	Status	ab 1 Stk.	(2er) ab 10 Stk.	(3er) ab100 Stk.
31004000	HS 10 DC-Stecker 1,0x3,8mm		0,50	0,45	0,38
31004002	HS 13 DC-Stecker 1,3x3,4mm		0,50	0,45	0,38
31004003	HSW 1,3 DC-Winkelstecker	A	1,85	1,67	1,39
31004004	HS 21 DC-Stecker 2,1x5,5mm		0,50	0,45	0,38
31004006	HS 2114 DC-Stecker 2,1x5,5mm		0,50	0,45	0,38
31004008	HS 25 DC-Stecker 2,5x5,5mm		0,50	0,45	0,38
31004010	HS 2514 DC-Stecker 5,5x2,5mm		0,50	0,45	0,38

DC-Stecker mit Knickschutz



Stückpreis in EUR inkl. 20% MWSt.

Artikelnr.	Artikelbezeichnung	Status	ab 1 Stk.	(2er) ab 10 Stk.	(3er) ab100 Stk.
31004070	HS 10 KK DC-Stecker 1,0x3,8mm 9mm		0,50	0,45	0,38
31004072	HS 13 KK DC-Stecker 1,3x3,4mm 9mm		0,50	0,45	0,38
31004074	HS 21 KK DC-Stecker 2,1x5,5mm 9mm		0,85	0,77	0,64
31004076	HS 2114 KK DC-Stecker 2,1x5,5mm 14mm		0,85	0,77	0,64
31004078	HS 25 KK DC-Stecker 2,5x5,5mm 9mm		0,85	0,77	0,64
31004079	HS 2514 KK DC-Stecker 5,5x2,5mm 14mm		0,85	0,77	0,64
31004012	HS 31 KK DC-Stecker 3,0x6,3mm		0,60	0,54	0,45
31004014	HS 40 KK DC-Stecker 4,0x1,7mm		1,75	1,58	1,31

DC-Kupplung mit Knickschutz



Stückpreis in EUR inkl. 20% MWSt.

Artikelnr.	Artikelbezeichnung	Status	ab 1 Stk.	(2er) ab 10 Stk.	(3er) ab100 Stk.
31004080	HB 21 KK DC-Kupplung 2,1x5,5mm		0,95	0,86	0,71
31004081	HB 25 KK DC-Kupplung 2,5x5,5mm		0,95	0,86	0,71

DC-Einbaubuchse offen



Stückpreis in EUR inkl. 20% MWSt.

Artikelnr.	Artikelbezeichnung	Status	ab 1 Stk.	(2er) ab 10 Stk.	(3er) ab100 Stk.
31004020	HEB 21 DC-Einbaubuchse m. Stift 2,1mm	A	0,75	0,68	0,56
31004022	HEB 25 DC-Einbaubuchse m. Stift 2,5mm	A	0,75	0,68	0,56
31004024	HEB 31 DC-Einbaubuchse m. Stift 3,1mm		0,75	0,68	0,56

DC-Einbaubuchse mit Flansch



Stückpreis in EUR inkl. 20% MWSt.

Artikelnr.	Artikelbezeichnung	Status	ab 1 Stk.	(2er) ab 10 Stk.	(3er) ab100 Stk.
31004040	HEBG 21 DC-Flanschbuchse m. Stift 2,1mm		0,50	0,45	0,38
31004042	HEBG 25 DC-Flanschbuchse m. Stift 2,5mm		0,50	0,45	0,38

Status A = Auslauftype - zurzeit noch lagernd

Status B = keine Lagerware (kann aber lagernd sein)

DC-Einbaubuchse mit Gewinde

DC-Einbaubuchsen, Lötanschluss, runde Bauform

Gehäuse: Thermoplastik

Kontakt Pin: Vernickelt

Nennspannung: 3 A 12 V DC

Max. Belastbarkeit: AC 500 V, 60 Hz für 1 Minute

Isolationswiderstand: 100MO min. bei 500V DC

Kontaktwiderstand: 30mO max. bei AC 100 mA (max.) 1 KHz

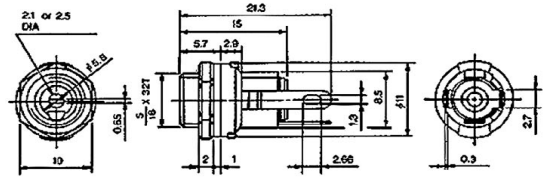

Stückpreis in EUR inkl. 20% MWSt.

Artikelnr.	Artikelbezeichnung	Status	ab 1 Stk.	(2er) ab 10 Stk.	(3er) ab100 Stk.
31004030	HEBL 21 DC-Einbaubuchse m. Stift 2,1mm		0,95	0,86	0,71
31004032	HEBL 25 DC-Einbaubuchse m. Stift 2,5mm		0,95	0,86	0,71

DC-Einbaubuchse mit Gewinde

DC-Einbaubuchsen, Lötanschluss, runde Bauform

Gehäuse: Thermoplastik

Kontakt Pin: Vernickelt

Nennspannung: 3 A 12 V DC

Max. Belastbarkeit: AC 500 V, 60 Hz für 1 Minute

Isolationswiderstand: 100MO min. bei 500V DC

Kontaktwiderstand: 30mO max. bei AC 100 mA (max.) 1 KHz

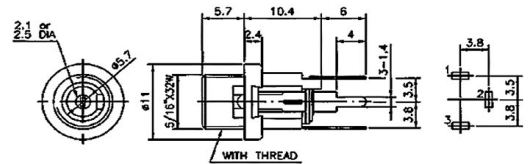

Stückpreis in EUR inkl. 20% MWSt.

Artikelnr.	Artikelbezeichnung	Status	ab 1 Stk.	(2er) ab 10 Stk.	(3er) ab100 Stk.
31004060	HEBP 21 DC-Einbaubuchse print 2,1mm		1,15	1,04	0,86
31004062	HEBP 25 DC-Einbaubuchse print 2,5mm		1,15	1,04	0,86

DC-Einbaubuchse mit Gewinde

DC-Einbaubuchsen, Printmontage, geschlossene Bauart

Gehäuse: Thermoplastik

Kontakt Pin: Vernickelt

Nennspannung: 3 A 12 V DC

Max. Belastbarkeit: AC 500 V, 60 Hz für 1 Minute

Isolationswiderstand: 100MO min. bei 500V DC

Kontaktwiderstand: 30mO max. bei AC 100 mA (max.) 1 KHz

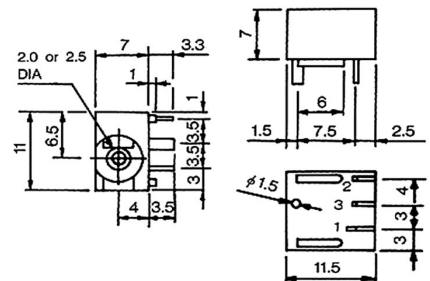

Stückpreis in EUR inkl. 20% MWSt.

Artikelnr.	Artikelbezeichnung	Status	ab 1 Stk.	(2er) ab 10 Stk.	(3er) ab100 Stk.
31004054	HBP 2,0 DC-Einbaubuchse 2,0 print		0,75	0,68	0,56

Floppy + Motherboardstecker

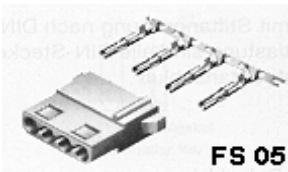

Stückpreis in EUR inkl. 20% MWSt.

Artikelnr.	Artikelbezeichnung	Status	ab 1 Stk.	(2er) ab 10 Stk.	(3er) ab100 Stk.
31004400	FS 05 Floppy-Stecker		0,65	0,59	0,49
31004402	FS 03 Floppy-Stecker		0,72	0,65	0,54
31004403	FK 05 Floppy-Kupplung		0,72	0,65	0,54
31004405	FK 05 P Floppy-Buchse gerade		1,45	1,31	1,09
31004406	FK 03 P Floppy-Buchse gerade		0,43	0,39	0,32
31004407	FK 05 PW Floppy-Buchse abgewinkelt		1,45	1,31	1,09
31004408	FK 03 PW Floppy-Buchse abgewinkelt		0,58	0,52	0,44
31004410	SE-MB 6 Federleiste für Motherboard		1,30	1,17	0,98

Preisänderungen vorbehalten

Status A = Auslauftype - zurzeit noch lagernd

Status B = keine Lagerware (kann aber lagernd sein)

Tamiya + AMP Steckverbinder

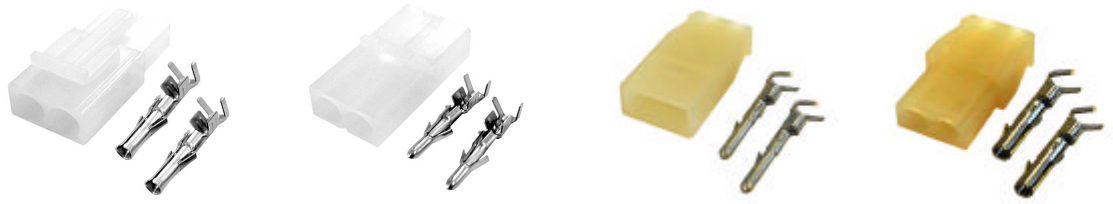

Stückpreis in EUR inkl. 20% MWSt.

Artikelnr.	Artikelbezeichnung	Status	ab 1 Stk.	(2er) ab 10 Stk.	(3er) ab100 Stk.
31004452	TAM/S Tamiya-Stecker gold		0,95	0,86	0,71
31004442	TAM/B Tamiya-Buchsen gold		0,95	0,86	0,71
31004454	TAM/S mini Mini-Tamiya-Stecker gold		0,95	0,86	0,71
31004444	TAM/B mini Mini-Tamiya-Buchsen gold		0,95	0,86	0,71
31004450	AMP/S AMP-Stecker		1,05	0,95	0,79
31004440	AMP/B AMP-Buchse		1,05	0,95	0,79

Zigarettenanzünder-Stecker

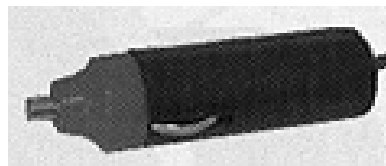

Stückpreis in EUR inkl. 20% MWSt.

Artikelnr.	Artikelbezeichnung	Status	ab 1 Stk.	(2er) ab 10 Stk.	(3er) ab100 Stk.
31004500	Zigarettenanzünder-Stecker Low-Cost		0,95	0,86	0,71
31004502	Zigarettenanzünder-Stecker		1,65	1,49	1,24
31004504	Zigarettenanzünder-Stecker mit Sicherung+LED		3,95	3,56	2,96
31004506	Verlängerungskabel für Bordspannungsstecker (70CM) mitRingkabelschut	B	4,95	4,46	3,71

Netzsteckverbinder

Euro Kleingerätesteckverbinder



Stückpreis in EUR inkl. 20% MWSt.

Artikelnr.	Artikelbezeichnung	Status	ab 1 Stk.	(2er) ab 10 Stk.	(3er) ab100 Stk.
31004100	MS-AC-J Miniaturkaltgeräte Stecker		0,75	0,68	0,56
31004112	KLGES1 Einbau-Kleing.-Stecker H=1mm		1,15	1,04	0,86

Euro Steckverbinder 230V

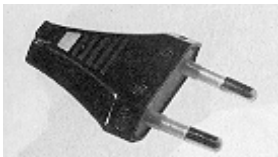

Stückpreis in EUR inkl. 20% MWSt.

Artikelnr.	Artikelbezeichnung	Status	ab 1 Stk.	(2er) ab 10 Stk.	(3er) ab100 Stk.
31004220	Eurostecker weiß schraubbar		0,95	0,86	0,71
31004221	Eurostecker schwarz lötlbar		0,95	0,86	0,71
31004222	Eurokupplung weiß schraubbar		0,95	0,86	0,71
31004223	Eurostecker weiß lötlbar		0,95	0,86	0,71

Status A = Auslauftype - zurzeit noch lagernd

Status B = keine Lagerware (kann aber lagernd sein)

Schuko Steckverbinder 230V

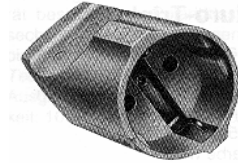
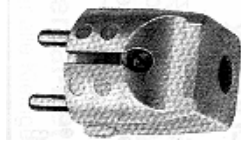

Stückpreis in EUR inkl. 20% MWSt.

Artikelnr.	Artikelbezeichnung	Status	ab 1 Stk.	(2er) ab 10 Stk.	(3er) ab 100 Stk.
31004200	Schukoeinbausteckdose schwarz		2,95	2,66	2,21
31004202	Schukoeinbausteckdose weiß	B	4,45	4,01	3,34
31004210	Schukostecker weiß		1,25	1,13	0,94
31004212	Schukokupplung weiß		1,95	1,76	1,46
31004225	Schukostecker Gummi		2,95	2,66	2,21
31004226	Schukokupplung Gummi		4,95	4,46	3,71

Kaltgeräte-Stecker

Für Kabelmontage bis 3 x 1,5 mm² Adernquerschnitt
 Schraubanschluss, Farbe schwarz
 Nennspannung: 250 V AC
 Nennstrom: 10 A; 15 A nach UL und CSA
 Temperatur: 70°
 Kabelausgang mittig

SE-KSG

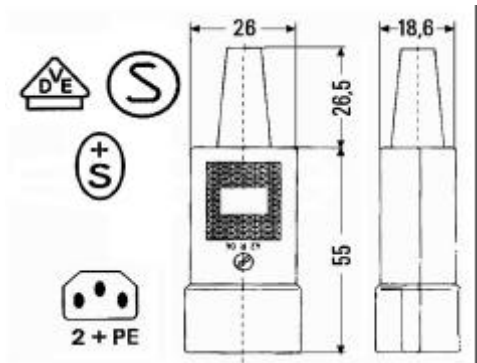
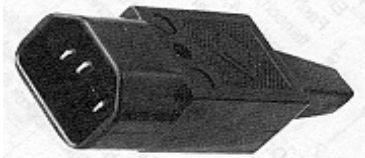

Stückpreis in EUR inkl. 20% MWSt.

Artikelnr.	Artikelbezeichnung	Status	ab 1 Stk.	(2er) ab 10 Stk.	(3er) ab 100 Stk.
31004300	SE-KSG Kabel-Kaltgerätestecker, gerade		2,55	2,30	1,91

Kaltgeräte-Kupplung

GST 3

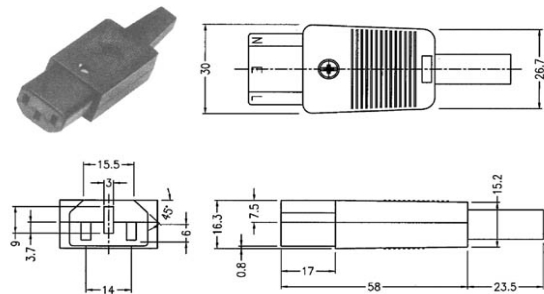

Stückpreis in EUR inkl. 20% MWSt.

Artikelnr.	Artikelbezeichnung	Status	ab 1 Stk.	(2er) ab 10 Stk.	(3er) ab 100 Stk.
31004320	SE-KES Kaltgerätekupplung gerade		1,25	1,13	0,94
31004322	GST 3 Kaltgerätekupplung winkel		2,95	2,66	2,21

Status A = Auslauftype - zurzeit noch lagernd

Status B = keine Lagerware (kann aber lagernd sein)

Kaltgeräte Einbaustecker

Farbe schwarz
Nennspannung: 250 V AC
Nennstrom: 10 A 15 A nach UL und CSA
Temperatur: 70°

SE-KS 01

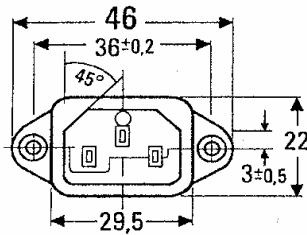

GWI 1

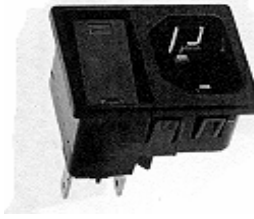

SE-KSS 01



GSW 6762 SI



GSW 6762



Stückpreis in EUR inkl. 20% MWSt.

Artikelnr.	Artikelbezeichnung	Status	ab 1 Stk.	(2er) ab 10 Stk.	(3er) ab 100 Stk.
31004310	SE-KS 01 Kaltgeräte Einbaustecker La=40mm 2,8mm		1,65	1,49	1,24
31004317	GSD 3 Kaltgeräte Einbaustecker La=40mm 4,8mm		1,15	1,04	0,86
31004311	SE-KSS 01 Einbaustecker mit Sicherungshalter		3,15	2,84	2,36
31004312	SE-KSS 02 Einbaustecker mit Sicherungsh		3,15	2,84	2,36
31004314	GWI 1 Einbaustecker mit Schalter	A	6,95	6,26	5,21
31004315	GSW 6762 SI Einbaust.,Sch.,Si-H.,Snapin		6,45	5,81	4,84
31004316	GSW 6762 Eibaust.,Schalter, Si-Halter		6,15	5,54	4,61
31004318	GSD 3 SI Kaltgeräteeinbaustecker Snap In		1,45	1,31	1,09

Kaltgeräte Einbaubuchse

Farbe schwarz
Nennspannung: 250 V AC
Nennstrom: 10 A 15 A nach UL und CSA
Temperatur: 70°

SE-KB 01



Stückpreis in EUR inkl. 20% MWSt.

Artikelnr.	Artikelbezeichnung	Status	ab 1 Stk.	(2er) ab 10 Stk.	(3er) ab 100 Stk.
31004330	SE-KB 01 Kaltgeräte Einbaubuchse		1,25	1,13	0,94

Warmgerätekupplung

Farbe schwarz
Nennspannung: 250 V AC
Nennstrom: 10 A; 15 A nach UL und CSA
Temperatur: 120°
Kabelausgang mittig

GST 793-W



Stückpreis in EUR inkl. 20% MWSt.

Artikelnr.	Artikelbezeichnung	Status	ab 1 Stk.	(2er) ab 10 Stk.	(3er) ab 100 Stk.
31004324	GST 793 W Warmgerätekupplung winkel		2,95	2,66	2,21

Status A = Auslauftype - zurzeit noch lagernd

Status B = keine Lagerware (kann aber lagernd sein)

Gerätesteckverbinder

Schraubanschluss, Farbe schwarz
 Nennspannung: 250 V AC
 Dauerstrom: 16 A;
 Temperatur: 70°
 Polzahl: 2P + Erde
 Kabelausgang mittig



Stückpreis in EUR inkl. 20% MWSt.

Artikelnr.	Artikelbezeichnung	Status	ab 1 Stk.	(2er) ab 10 Stk.	(3er) ab100 Stk.
31004340	Gerätestecker für Kabelmontage GST106		4,55	4,10	3,41
31004342	Einbau-Gerätesteckdose, La=45mm GSD5016		2,95	2,66	2,21
31004344	Kabel-Gerätesteckdose, gerade GST104		4,55	4,10	3,41
31004346	Einbau-Gerätestecker, LA=42mm GST1621		3,15	2,84	2,36

Funkentstörfilter mit Kaltgerätestecke

Steckanschluss, Farbe schwarz / Metall
 Nennspannung: 250 V AC
 Dauerstrom: 6 A;
 Temperatur: -25...+85°C
 Polzahl: 2P + Erde
 Kabelausgang mittig

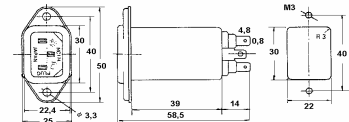

Stückpreis in EUR inkl. 20% MWSt.

Artikelnr.	Artikelbezeichnung	Status	ab 1 Stk.	(2er) ab 10 Stk.	(3er) ab100 Stk.
31004364	Netzfilter Kaltger.St. 250V/6A		8,95	8,06	6,71
31004368	Netzfilter Kaltger.St+Si 250V/6A		15,95	14,36	11,96

Funkentstörfilter mit Kaltgerätestecke

Printanschluss, 5 Pins
 Ohne Flansch, Farbe weiß
 Nennspannung: 250 V AC
 Dauerstrom: 6 A;
 Temperatur: -25...+85°C
 Abmessungen (LxBxH): 45x28x17mm
 Rastermaß: 33x10,2/20,3mm

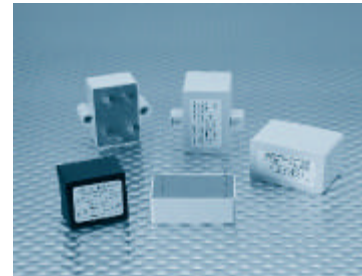

Stückpreis in EUR inkl. 20% MWSt.

Artikelnr.	Artikelbezeichnung	Status	ab 1 Stk.	(2er) ab 10 Stk.	(3er) ab100 Stk.
31004352	Netzfilter Printausf. 250V/6A GSE		10,95	9,86	8,21